



## INSTALLATION INSTRUCTIONS FOR PART 99-7524B

### APPLICATIONS

# Mazda 6 2006-2008 99-7524B



### KIT FEATURES

- Double DIN radio provision
- ISO DIN radio provision with pocket
- **Painted black**

### KIT COMPONENTS

- A) Radio/Climate Control Housing • B) Radio Brackets • C) Pocket • D) (4) #8 x 3/8" Phillips Screws
- E) (6) Plastic Panel Clips • F) Harness • G) (2) #8 x 1" Phillips Screws

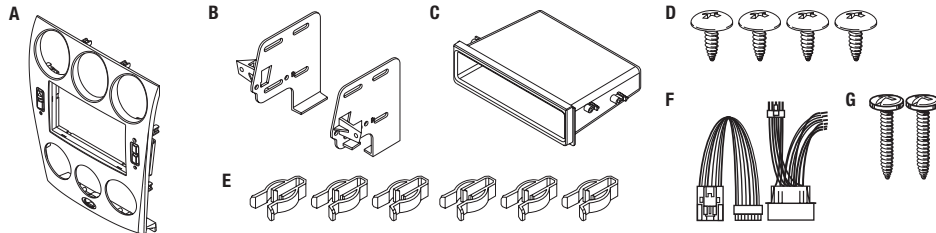

### WIRING & ANTENNA CONNECTIONS (sold separately)

Wiring Harness: • Included with kit

Antenna Adapter: • Not Required

## Table of Contents

### Dash Disassembly

- Mazda 6 2006-2008 ..... 2-4

### Kit Assembly

- Electronic climate control ..... 5
- Manual climate control ..... 6
- Felt tape application ..... 7
- ISO DIN radio provision with pocket ..... 8
- Double DIN radio provision ..... 8
- Display Customization ..... 9

### TOOLS REQUIRED

- Small Flat Blade Screwdriver • Phillips Screwdriver
- Socket Wrench

**CAUTION:** Metra recommends disconnecting the negative battery terminal before beginning any installation. All accessories, switches, and especially air bag indicator lights must be plugged in before reconnecting the battery or cycling the ignition.

**NOTE:** Refer to the instructions included with the aftermarket radio.



99-7524B

## Dash Disassembly

### Electronic Climate Control

1. Unscrew the shift knob counter clockwise to remove. (Figure A)
2. Unclip and remove the cup holder/ parking brake cover and shifter cover as one unit. (Figure B)
3. Remove (2) Phillips screws from the bottom of the radio/climate control panel. (Figure C)
4. Open glove box, squeeze sides together and let open fully then remove (1) 10 mm bolt from the side of the radio bracket. (Figure D)

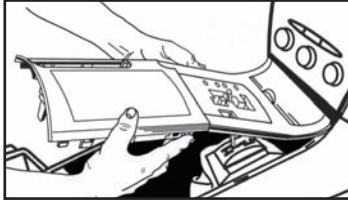

(Figure B)

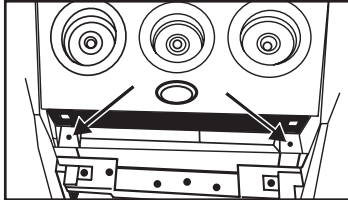

(Figure C)

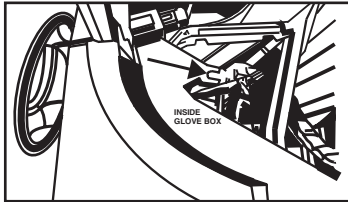

(Figure D)

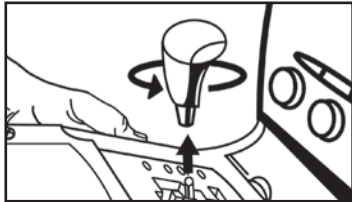

(Figure A)

5. Unsnap and remove radio/climate control panel including climate control vents at the top. (Figure E)
6. Remove (4) Phillips screws securing vents to radio/climate control panel to remove. (Figure F)
7. Remove (8) Phillips screws securing the electronic climate control to the radio/climate control panel to remove. (Figure F)
8. Remove (4) Phillips screws securing the radio display harness bracket to the radio chassis then unclip and remove the radio display harness. (Figure H)

*Continue to kit assembly*

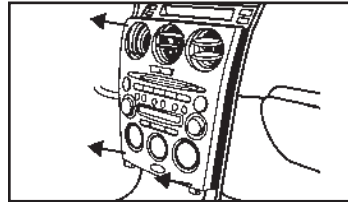

(Figure E)

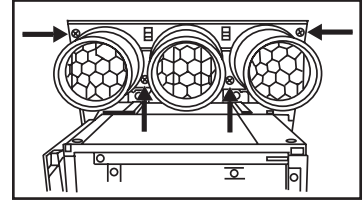

(Figure F)

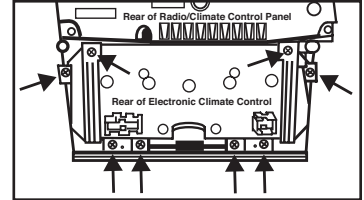

(Figure G)

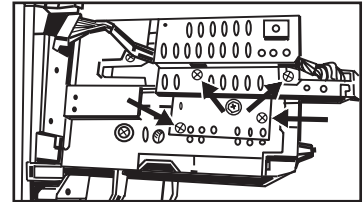

(Figure H)



99-7524B

## Dash Disassembly

### Manual Climate Control

1. Unscrew the shift knob counter clockwise to remove. (Figure A)
2. Unclip and remove the cup holder/parking brake cover and shifter cover as one unit. (Figure B)
3. Remove (2) Phillips screws from the bottom of the radio/climate control panel. (Figure C)
4. Pull the climate control knobs off and remove (2) Phillips screws from behind knobs. (Figure D)

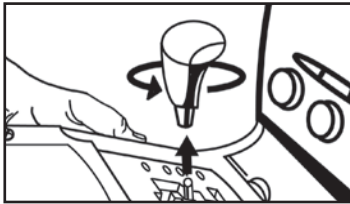

(Figure A)

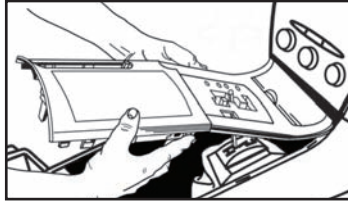

(Figure B)

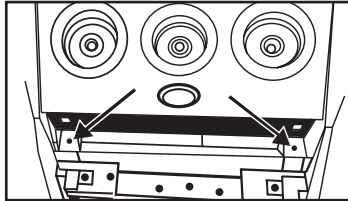

(Figure C)

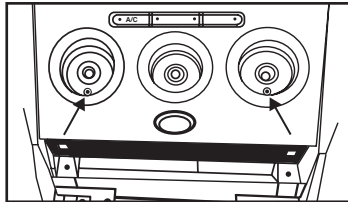

(Figure D)

5. Open glove box, squeeze sides together and let open fully then remove (1) 10 mm bolt from the side of the radio bracket. (Figure E)
6. Unsnap and remove radio/climate control panel including climate control vents at the top. (Figure F)
7. Remove (4) Phillips screws securing vents to radio/climate control panel to remove. (Figure G)

*Continue on next page*

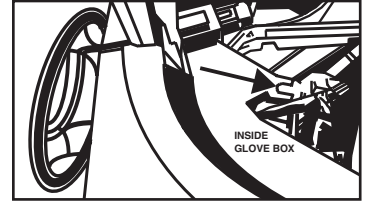

(Figure E)

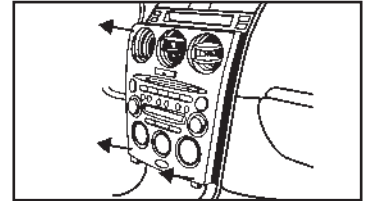

(Figure F)

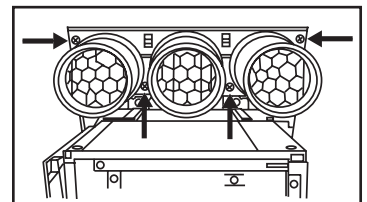

(Figure G)



99-7524B

## Dash Disassembly

### Manual Climate Control (cont.)

8. Remove the (2) small Phillips screws securing the light bulb boards on each side of the backlight dispersion bar. **Note: Notice how they are positioned in the backlight dispersion bar as they will be placed in the 99-7524B the same way.** (Figure H)

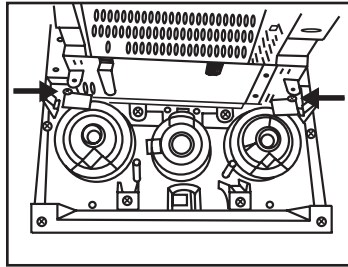

(Figure H)

9. Remove (4) Phillips screws securing backlight dispersion bar and knob trim bezels. (Figure I)

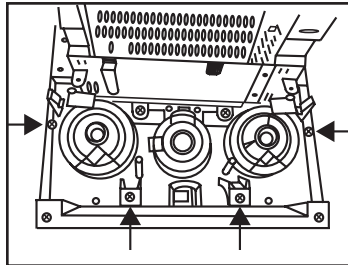

(Figure I)

10. Push the bottom edges of the knob trim bezels from the front side to the back and slide both pieces out as one unit. (Figure J)
11. Remove (4) Phillips screws securing the radio display harness bracket to the radio chassis then unclip and remove the radio display harness. (Figure K)

*Continue to kit assembly*

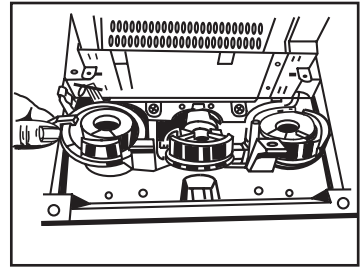

(Figure J)

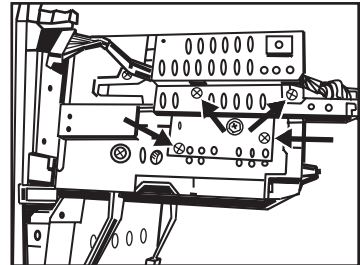

(Figure K)



99-7524B

## Kit Assembly

### Electronic Climate Control

1. Clip the climate control knob outer trim ring panel into the 99-7524B housing. (Figure A)
2. Align the screw holes in the climate control and the radio housing panel then push the climate control onto the radio housing panel. (Figure B)

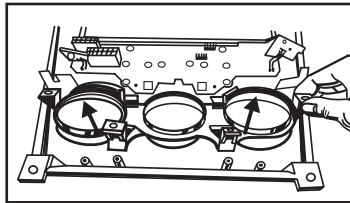

(Figure A)

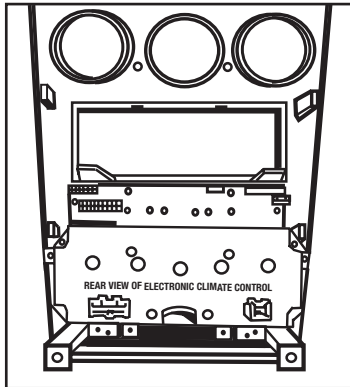

(Figure B)

3. Secure the climate control with the factory hardware removed in step 7 of the dash disassembly for electronic climate control cars.
4. Unclip and remove the small oval cover plate at the bottom center of the factory radio and insert into the 99-7524B radio housing. (Figure C)

**Note:** The 16-position to 16-position harness supplied with the 99-7524B will NOT be used in vehicles with electronic climate controls. (Figure D)

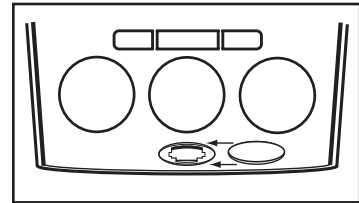

(Figure C)

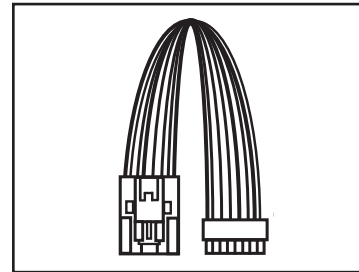

(Figure D)

## Kit Assembly

### Manual Climate Control:

1. Put the climate control knob outer trim panel and the backlight dispersion bar together and clip into the radio housing panel as one unit. **Note: You may have to push down slightly on the middle of the unit to ease in positioning it into the kit.** (Figures A, B, C)
2. Secure the unit with the factory hardware removed in step 9 of the manual climate control dash disassembly.

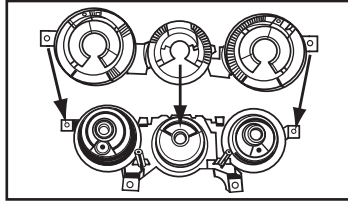

(Figure A)

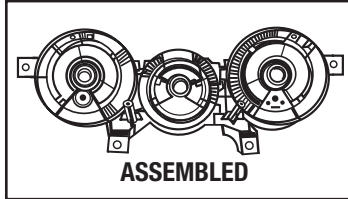

(Figure B)

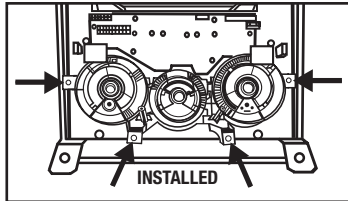

(Figure C)

3. Secure the light bulb boards on each side of the backlight dispersion bar using the factory hardware removed in step 8 in manual climate control dash disassembly. (Figure D)
4. Unclip and remove the small oval cover plate at the bottom center of the factory radio and insert into the 99-7524B radio housing. (Figure E)

**Note: The 16-position to 16-position harness supplied with the 99-7524B WILL be used in vehicles with manual climate controls.** (Figure F)

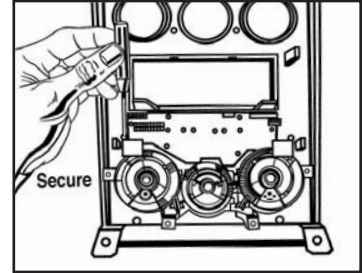

(Figure D)

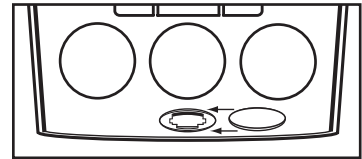

(Figure E)

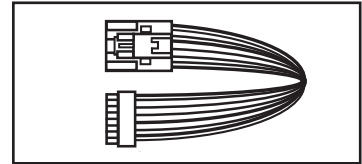

(Figure F)



99-7524B

## Kit Assembly

### Felt Tape Application

**Note:** Due to differences in factory tolerances you may need to apply the provided felt tape to the edge of the 99-7524B radio housing to relieve backlight bleed through.

1. Looking at edge of radio housing apply felt tape to inner edge (toward back of kit). If it is positioned too closely to the outer edge you may be able to see it once it is in the dash. (Figure A)
2. Attach the included six panel clips to the radio housing.

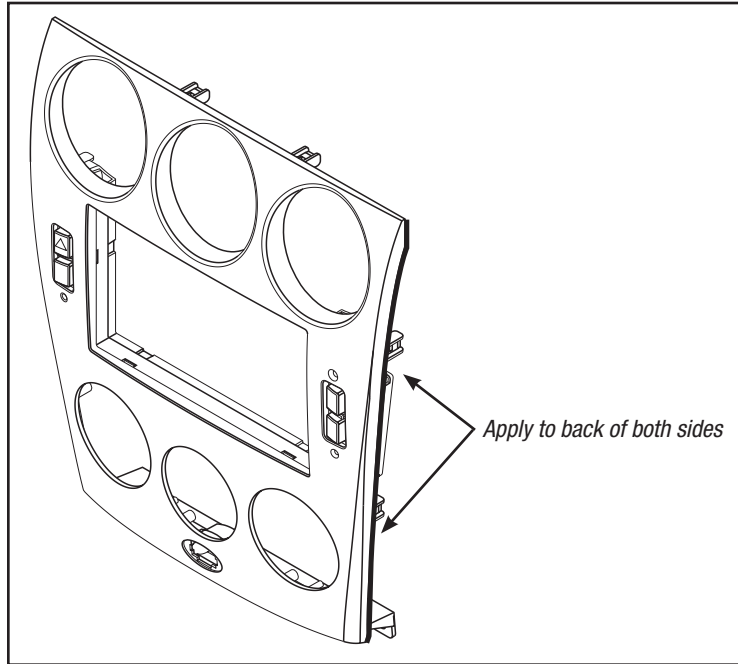

(Figure A)



99-75248

## Kit Assembly

### ISO DIN radio provision with pocket

1. Mount the pocket to the radio brackets with the (4) #8 x 3/8" Phillips screws supplied. (Figure A)
2. Slide the radio into the radio brackets/pocket assembly and secure with the screws supplied with the radio. (Figure B)
3. Locate the factory wiring harness and antenna plug in the dash.
4. Mount the new radio assembly into the dash and reassemble dash in reverse order of disassembly.
5. There are no existing holes for the radio mounting. New holes will be made using the included one inch screws. The radio brackets will rest on a shelf in the sub-dash. Be sure the radio is level and centered while mounting the radio/ bracket assembly into the dash opening.

*Continue on next page*

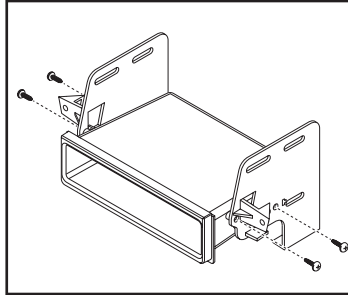

(Figure A)

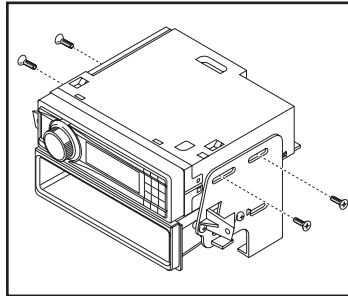

(Figure B)

### DDIN radio provision

1. Attach the Double DIN radio to the radio brackets using the screws supplied with the radio. (Figure A)
2. Locate the factory wiring harness and antenna plug in the dash.
3. Mount the new radio assembly into the dash and reassemble dash in reverse order of disassembly.
4. There are no existing holes for the radio mounting. New holes will be made using the included one inch screws. The radio brackets will rest on a shelf in the sub-dash. Be sure the radio is level and centered while mounting the radio/ bracket assembly into the dash opening.

*Continue on next page*

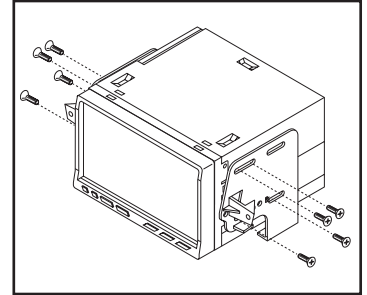

(Figure A)





99-75248

## Kit Assembly

Start the car and test all the climate control functions. **Note: The air recirc light will be on at initial startup and will not go out until using the climate controls for the first time.**

### Display Customization:

1. Press and hold the **Clock** button in the factory display until **“Set Text”** is displayed then release button. Settings will begin with the first character location. Use the **Set** button to select the desired character then press the **AMB** button to select the next character location. There are 10 available character locations.
2. Once the desired text is entered if you do not touch any buttons for 10-seconds the display will read **“Saved Text”** and your text will be saved.

3. To set the clock press and hold the **Clock** button until **“Hr. Adjust”** is displayed then use the **Set** button to select the desired hour.
4. Press the **Clock** button again and the display will read **“Min. Adjust”** then use the **Set** button to select the desired minutes.

**Note: If equipped with a Dimmer button it will still function as normal.**

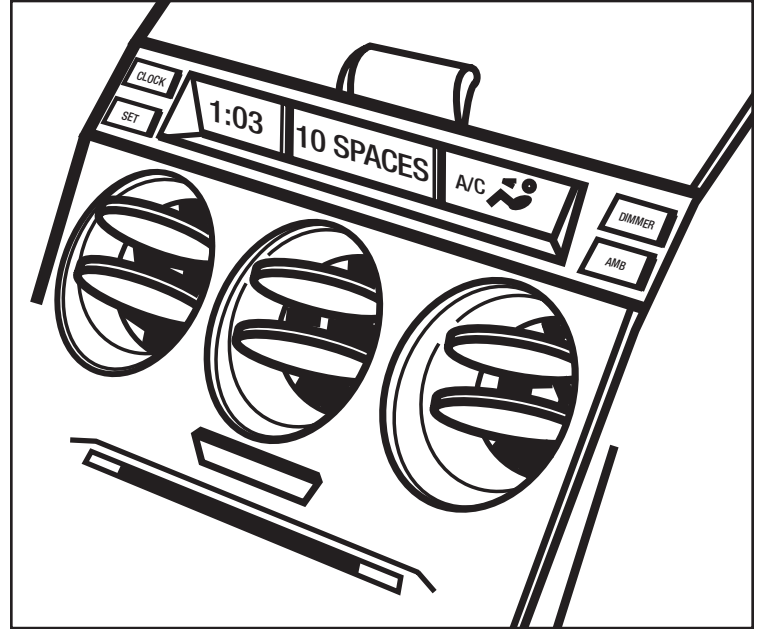







## INSTALLATION INSTRUCTIONS FOR PART 99-7524B

REV. 7/18/2013 INST99-7524B



### KNOWLEDGE IS POWER

Enhance your installation and fabrication skills by enrolling in the most recognized and respected mobile electronics school in our industry. Log onto [www.installerinstitute.com](http://www.installerinstitute.com) or call 800-354-6782 for more information and take steps toward a better tomorrow.



**Metra recommends MECP certified technicians**



## INSTRUCCIONES DE INSTALACIÓN PARA LA PIEZA 99-7524B

APLICACIONES

### Mazda 6 2006-2008 99-7524B

#### CARACTERÍSTICAS DEL KIT

- Provisión de radio doble DIN
- Provisión de radio ISO DIN con bolsillo
- **Pintura negra**



#### COMPONENTES DEL KIT

- A) Ensamble de carcasa de radio/control de clima
- B) Soportes para radio
- C) Bolsillo
- D) (4) tornillos Phillips #8 de 3/8"
- E) (6) ganchos plásticos para panel
- F) Arnés
- G) (2) tornillos Phillips #8x1"

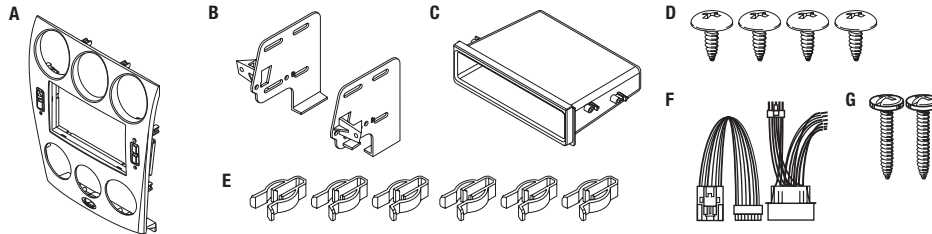

#### CABLEADO Y CONEXIONES DE ANTENA (se venden por separado)

Arnés de cableado: • Se incluye con el kit

Adaptador de antena: • No se requiere

## Índice

### Desmontaje del tablero

- Mazda 6 2006-2008 ..... 2-4

### Ensamble del kit

- Control electrónico de clima ..... 5
- Control manual de clima ..... 6
- Aplicación de cinta de fieltro ..... 7
- Provisión de radio ISO DIN con bolsillo ..... 8
- Provisión de radio doble DIN ..... 8
- Personalización de la pantalla ..... 9

### HERRAMIENTAS REQUERIDAS

- Destornillador Phillips
- Pequeño destornillador de paleta
- Llave para dados

**PRECAUCIÓN:** Metra recomienda desconectar el terminal negativo de la batería antes de comenzar cualquier instalación. Todos los accesorios, interruptores y, especialmente, las luces indicadoras de airbag deben estar enchufados antes de volver a conectar la batería a comenzar el ciclo de ignición.

**NOTA:** Remítase a las instrucciones incluidas con el radio de postventa.

REV. 7/18/2013 INST99-7524B

## Desmontaje del tablero

### Control electrónico de clima

1. Desatornille el contador de la perilla de la palanca de velocidades hacia la izquierda para quitarlo. (Figura A)
2. Desenganche y quite el portavasos/la cubierta del freno de mano y la cubierta de la palanca de velocidades como una unidad. (Figura B)
3. Quite los (2) tornillos Phillips de la parte inferior del panel de control del radio/clima. (Figura C)
4. Abra la guantera, presione para juntar los lados y deje que se abra por completo, luego quite (1) perno de 10 mm del costado del soporte del radio. (Figura D)

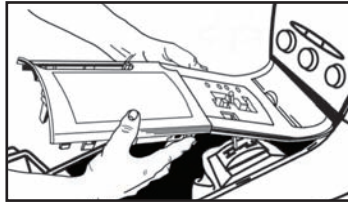

(Figura B)

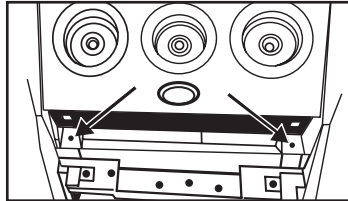

(Figura C)

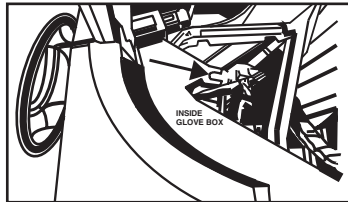

(Figura D)

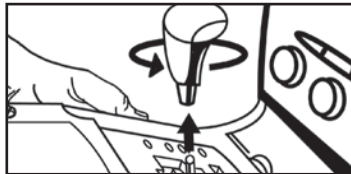

(Figura A)

5. Suelte a presión y quite el panel de control de radio/clima, incluyendo las rejillas de control de clima de la parte superior. (Figura D)
6. Quite los (4) tornillos Phillips que sujetan las rejillas al panel de control de radio/clima para quitarlo. (Figura E)
7. Quite los (8) tornillos Phillips que sujetan el control de clima electrónico al panel de control del radio/clima para quitarlo. (Figura F)
8. Quite los (4) tornillos Phillips que sujetan el soporte del arnés de la pantalla del radio al chasis del radio, luego suelte el gancho y quite el arnés de la pantalla del radio. (Figura H)

*Continuará al ensamble del kit*

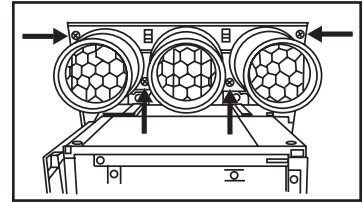

(Figura F)

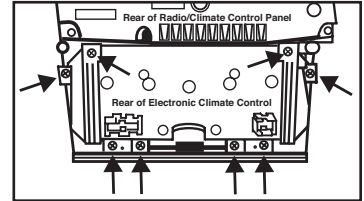

(Figura G)

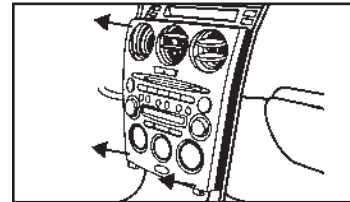

(Figura E)

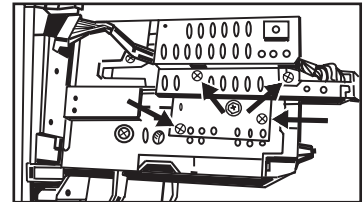

(Figura H)

## Desmontaje del tablero

### Control manual de clima

1. Desatornille el contador de la perilla de la palanca de velocidades hacia la izquierda para quitarlo. (Figura A)
2. Desenganche y quite el portavasos/la cubierta del freno de mano y la cubierta de la palanca de velocidades como una unidad. (Figura B)
3. Quite los (2) tornillos Phillips de la parte inferior del panel de control de radio/clima. (Figura C)

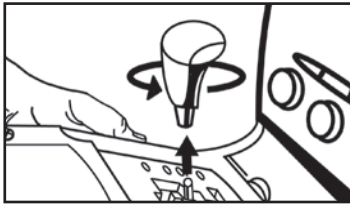

(Figura A)

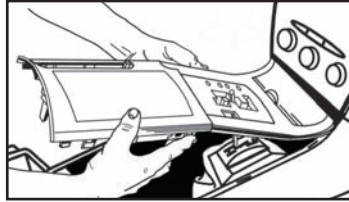

(Figura B)

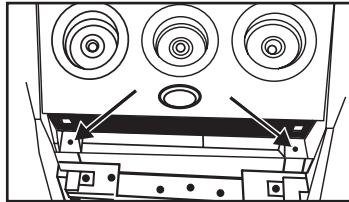

(Figura C)

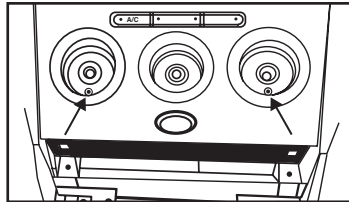

(Figura D)

4. Jale las perillas del control de clima para quitarlas y quite (2) tornillos Phillips de atrás de las perillas. (Figura D)
5. Abra la guantera, presione para juntar los lados y deje que se abra por completo, luego quite (1) perno de 10 mm del costado del soporte del radio. (Figura E)
6. Suelte a presión y quite el panel de control de radio/clima, incluyendo las rejillas de control de clima de la parte superior. (Figura F)
7. Quite los (4) tornillos Phillips que sujetan las rejillas al panel de control de radio/clima para quitarlo. (Figura G)

*Continúa en la página*

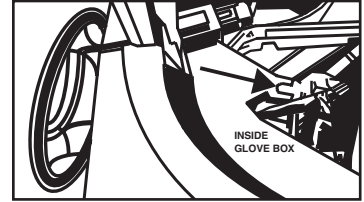

(Figura E)

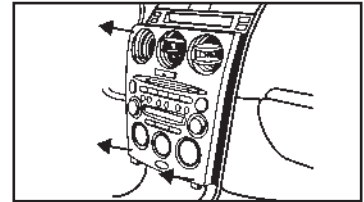

(Figura F)

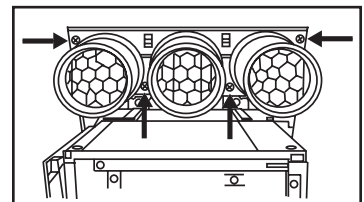

(Figura G)

## Desmontaje del tablero

### Control manual de clima (seguido)

8. Quite los (2) pequeños tornillos Phillips que sujetan los tableros de focos a cada lado de la barra de dispersión de luz de retroiluminación. **Nota: Observe cómo están posicionados en la barra de dispersión de luz de retroiluminación, ya que se colocarán del mismo modo en el 99-7524B.** (Figura H)
9. Quite los (4) tornillos Phillips que sujetan la barra de dispersión

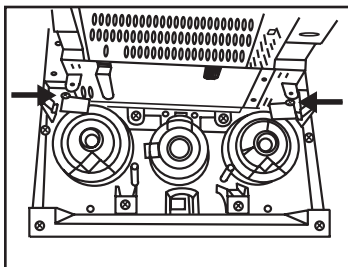

(Figura H)

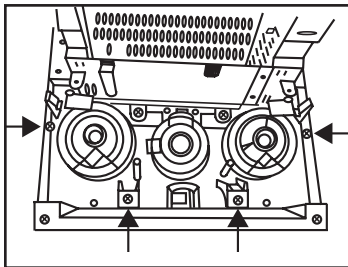

(Figura I)

de luz de retroiluminación y los biselados de moldura de la perilla. (Figura J)

10. Empuje los bordes inferiores de los biselados de moldura de la perilla desde el lado delantero hacia la parte trasera y deslice ambas piezas hacia fuera como una misma unidad. (Figura J)
11. Quite los (4) tornillos Phillips que

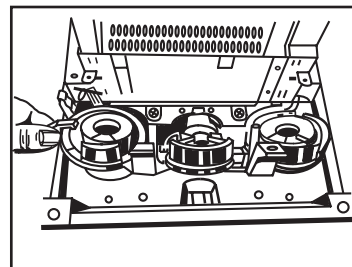

(Figura J)

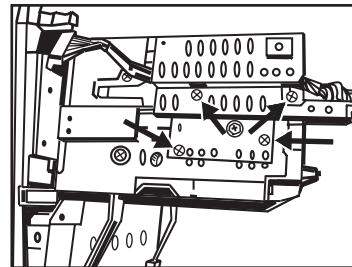

(Figura K)



## Ensamble del kit

### Control electrónico de clima

1. Enganche el panel del anillo de moldura exterior de la perilla del control de clima en la carcasa 99-7524B. (Figura A)
2. Alinee los orificios de los tornillos en el control de clima y en el panel de la carcasa del radio, luego empuje el control de clima sobre el panel de la carcasa del radio. (Figura B)

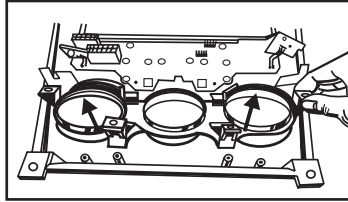

(Figura A)

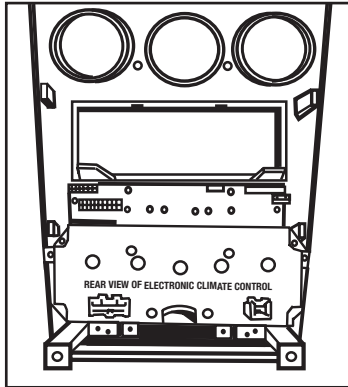

(Figura B)

3. Sujete el control de clima con la tornillería de fábrica que retiró en el paso 7 del desensamble del tablero para los autos con control de clima electrónico.
4. Desenganche y quite la pequeña placa de cubierta ovalada en la parte central inferior del radio de fábrica e insértela en la carcasa del radio 99-7524B. (Figura C )

**Nota: El arnés de 16 posiciones a 16 posiciones suministrado con el 99-7524B NO se utilizará en vehículos con controles de clima electrónicos. (Figura D)**

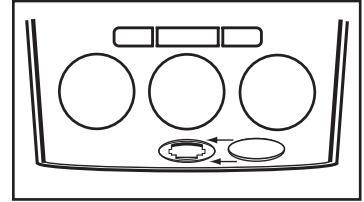

(Figura C)

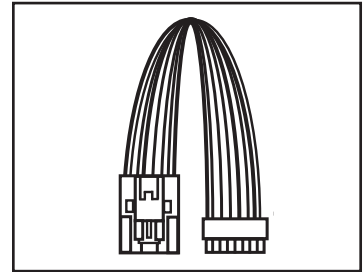

(Figura D)

## Ensamble del kit

### Control manual de clima

1. Junte el panel de la moldura exterior de la perilla del control de clima y la barra de dispersión de luz de retroiluminación y sujételos al panel de la carcasa del radio como una unidad. **Nota: Es posible que tenga que presionar ligeramente hacia abajo en la parte central de la unidad para facilitar el posicionamiento en el kit.** (Figuras A, B, C)
2. Sujete la unidad con la tornillería de fábrica que se quitó en el paso 9 del desensamble del tablero de control de clima manual.

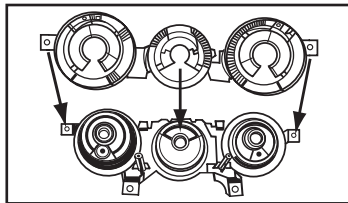

(Figura A)

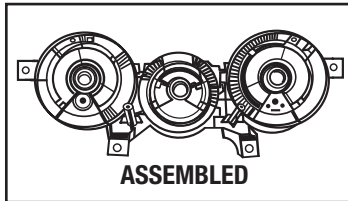

(Figura B)

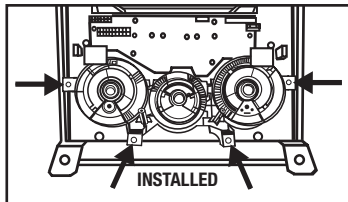

(Figura C)

3. Sujete los tableros de focos a cada lado de la barra de dispersión de luz de retroiluminación con la tornillería de fábrica que quitó en el paso 9 en el desensamble del tablero del control de clima manual. (Figura D)
4. Desenganche y quite la pequeña placa de cubierta ovalada en la parte central inferior del radio de fábrica e insértela en la carcasa del radio 99-7524B. (Figura E)

**Nota: El arnés de 16 posiciones a 16 posiciones suministrado con el 99-7524B se utilizará en vehículos con controles de clima electrónicos.** (Figura F)

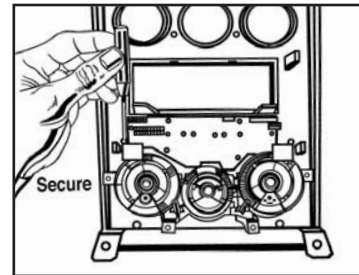

(Figura D)

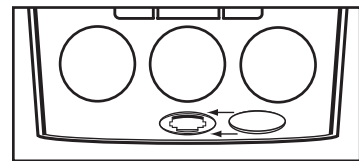

(Figura E)

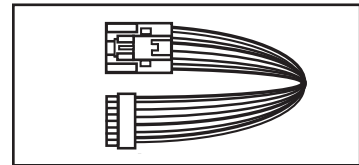

(Figura F)



99-7524B

## Ensamble del kit

### Aplicación de cinta de fieltro

**Nota:** Debido a las diferencias en las tolerancias de fábrica, es posible que necesite aplicar la cinta de fieltro suministrada al borde de la carcasa del radio 99-7524B para bloquear el paso de la luz de retroiluminación.

1. Mirando el borde de la carcasa del radio, aplique la cinta de fieltro al borde interior (hacia la parte posterior del kit). Si está demasiado cerca del borde exterior es posible que pueda verlo cuando ya esté en el tablero. (Figura A)
2. Coloque los seis ganchos de panel incluidos en la carcasa del radio.

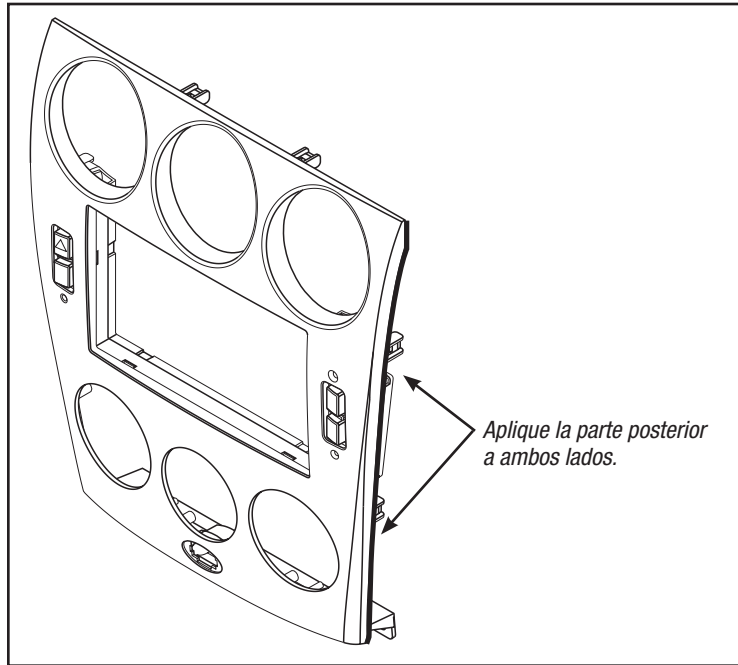

(Figura A)



99-75248

## Ensamble del kit

### Provisión de radio ISO DIN con bolsillo

1. Monte la cavidad en los soportes del radio con los (4) tornillos Phillips #8 con 3/8" suministrados. (Figura A)
2. Deslice el radio en el conjunto de los soportes/cavidad y sujételo con los tornillos suministrados con la unidad. (Figura B)
3. Ubique el arnés de cableado de fábrica y el conector de la antena en el tablero.
4. Monte el conjunto del radio en el tablero y vuelva a armar el tablero al revés de como lo desarmó.
5. No hay orificios existentes para el montaje del radio. Se harán nuevos orificios usando los tornillos incluidos de una pulgada. Los soportes del radio se apoyarán en una repisa en el sub tablero. Asegúrese de que el radio esté nivelado y centrado al montar el ensamble de radio/soporte en la apertura del tablero.

Continúa en la página

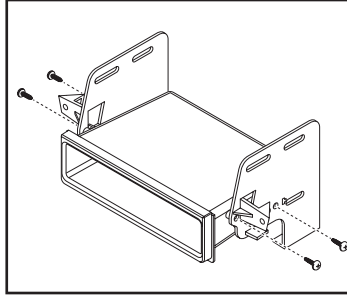

(Figura A)

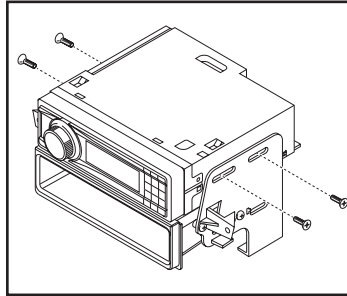

(Figura B)

### Provisiones de unidad central doble DIN

1. Coloque el radio doble DIN en los soportes del radio con los tornillos que vienen con el radio. (Figura A)
2. Ubique el arnés de cableado de fábrica y el conector de la antena en el tablero. Metra recomienda el uso de adaptadores adecuados de acoplamiento de Metra y/o de AXCESS.
3. Monte el conjunto del radio en el tablero y vuelva a armar el tablero al revés de como lo desarmó.
4. No hay orificios existentes para el montaje del radio. Se harán nuevos orificios usando los tornillos incluidos de una pulgada. Los soportes del radio se apoyarán en una repisa en el sub tablero. Asegúrese de que el radio esté nivelado y centrado al montar el ensamble de radio/soporte en la apertura del tablero.

Continúa en la página

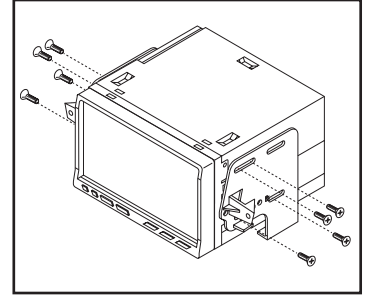

(Figura A)

## Ensamble del kit

Encienda la marcha del vehículo y pruebe todas las funciones del control de clima. **Nota: El foco de recirculación de aire estará encendido durante el arranque inicial y no se apagará hasta que se utilicen los controles de clima por primera vez.**

### Personalización de la pantalla

1. Presione y mantenga presionado el botón del reloj en la pantalla de fábrica hasta que aparezca **"Set Text"** (configurar texto), y luego suelte el botón. Inicialará la configuración con la ubicación del primer carácter. Utilice el botón **"Set"** (configurar) para seleccionar el carácter deseado, luego presione el botón **AMB** para seleccionar la ubicación del siguiente carácter. Hay 10 ubicaciones de caracteres disponibles.

2. Cuando haya ingresado el texto deseado, si no toca ningún botón durante 10 segundos, la pantalla indicará **"Saved Text"** (texto guardado) y su texto se guardará.
3. Para configurar el reloj, presione y mantenga presionado el botón del reloj hasta que aparezca **"Hr. Adjust"** (ajuste de la hora), luego use el botón **"Set"** (configurar) para seleccionar la hora deseada.
4. Vuelva a presionar el botón del reloj y la pantalla indicará **"Min. Adjust"** (ajuste de los minutos), luego utilice el botón **"Set"** (configurar) para seleccionar los minutos deseados.

**Nota: Funcionará de manera normal, aun si cuenta con un botón atenuador.**

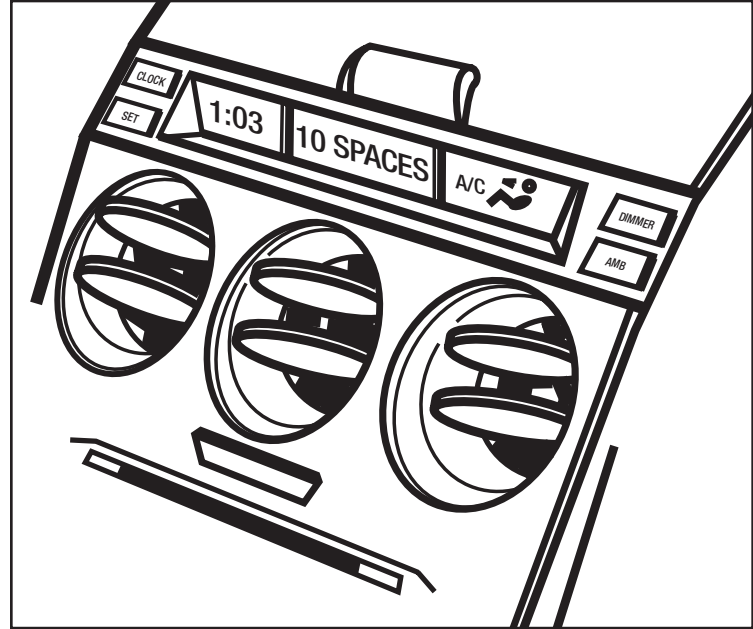





99-75248

---

---

---

---

---

---

---

---

---

---

---

---

---

---

---

---

---

---

---

---

---

---

---

---

---

---

---

---

---

---

---

---

---

---

---

---

---

---

---

---

---

---

---

---





## INSTRUCCIONES DE INSTALACIÓN PARA LA PIEZA 99-7524B

REV. 7/18/2013 INST99-7524B



### EL CONOCIMIENTO ES PODER

Mejore sus habilidades de instalación y fabricación inscribiéndose en la escuela de dispositivos electrónicos móviles más reconocida y respetada de nuestra industria. Regístrese en [www.installerinstitute.com](http://www.installerinstitute.com) o llame al 800-354-6782 para obtener más información y avance hacia un futuro mejor.



**Metra recomienda técnicos con certificación del Programa de Certificación en Electrónica Móvil (Mobile Electronics Certification Program, MECP).**